

2. WENTYLATORY KANAŁOWE WKP-K

Wymiary i opis techniczny WKP-K

IP 55
klasa izolacji F
wykonanie chemoodporne

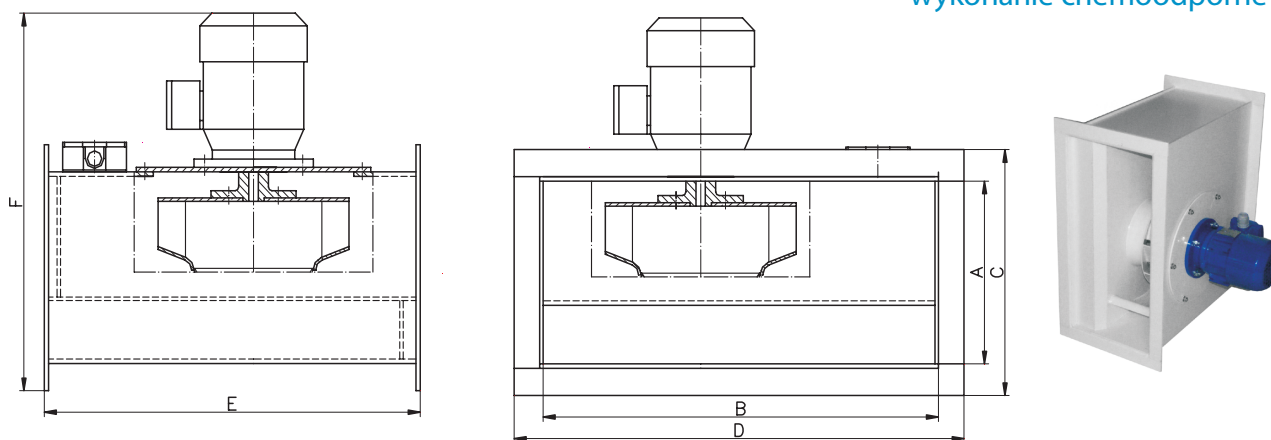

Wielkość wentylatora	Wymiary [mm]						Masa [kg]
	A	B	C	D	E	F	
WKP 16 - K	228	460	298	530	441	458	13,2
WKP 20 - K	265	577	335	647	545	495	22
WKP 25 - K	350	721	420	791	665	583	26
WKP 31,5 - K	448	819	530	900	800	733	40
WKP 40 - K	580	900	654	993	880	900	56

Parametry techniczne wentylatorów

Wielkość wentylatora	Prędkość obrotowa [obr/min]	Zakres wydajności		Zakres spiętrzenia statycznego [Pa]	Moc silnika [kW]	Poziom dźwięku	
		[m ³ /s]	[m ³ /h]			w odległ. 1m [dB(A)]	w odległ. 5m [dB(A)]
WKP 16 - K	1450	0,035 ÷ 0,13	126 ÷ 468	174 ÷ 15	0,12	56	48
	950	0,023 ÷ 0,85	83 ÷ 306	68 ÷ 7	0,09	45	37
WKP 20 - K	1450	0,06 ÷ 0,305	216 ÷ 1150	230 ÷ 15	0,18	62	35
	950	0,04 ÷ 0,195	180 ÷ 702	95 ÷ 7	0,09	52	44
WKP 25 - K	1450	0,12 ÷ 0,59	432 ÷ 2124	305 ÷ 30	0,25	65	57
	950	0,075 ÷ 0,39	270 ÷ 1404	130 ÷ 15	0,18	55	47
WKP 31,5 - K	1450	0,23 ÷ 1,06	830 ÷ 3820	465 ÷ 29	0,75	70	62
	950	0,15 ÷ 0,7	540 ÷ 2520	208 ÷ 19	0,37	62	54
WKP 40 - K	950	0,20 ÷ 1,44	720 ÷ 5184	322 ÷ 16	0,75	67	59
	700	0,103 ÷ 0,73	371 ÷ 2628	86 ÷ 8	0,75	62	54

Parametry silników

Wielkość wentylatora	Prędkość obrotowa [obr/min]	Moc silnika [kW]	Silnik trójfazowy U=400 V		Silnik jednofazowy U=230 V			
			Typ silnika	Pobór prądu [A]	Typ silnika	Pobór prądu [A]	Typ silnika do regulacji	Pobór prądu [A]
WKP 16 - K	1450	0,12	SKh 63-4A	0,45	SEKg 63-4A	1,20	SSKg 63-4B	1,00
	950	0,09	SKh 63-6A	0,45	SSKg 63-6A	0,80	SSKg 63-6A	0,80
WKP 20 - K	1450	0,18	SKh 63-4B	0,65	SEKg 63-4B	1,500	SSKg 63-4C	1,40
	950	0,09	SKh 63-6A	0,45	SSKg 63-6A	0,80	SSKg 63-6A	0,80
WKP 25 - K	1450	0,25	SKh 71-4A	0,85	SEKh 71-4A	2,40	SSKh 71-4B	1,70
	950	0,18	SKh 71-6A	0,75	SSKg 71-6B	1,60	SSKg 71-6B	1,60
WKP 31,5 - K	1450	0,75	2SIEK 80-4B	2,20	SEKh 80-4B	4,90	-	-
	950	0,37	SKh 80-6A	1,40	SSKg 80-6B	2,90	SSKg 80-6B	2,90
WKP 40 - K	950	0,55	SKh 80-6B	1,80	-	-	-	-
	700	0,25	SKh 80-8B	1,20	-	-	-	-

AKCESORIA



termostat pomieszczeniowy



detektor tlenku węgla



higrostat



regulator elektroniczny



autotransfornator



wyłącznik silnikowy

Charakterystyki

Charakterystyka przepływowa wentylatora WKP 16-K

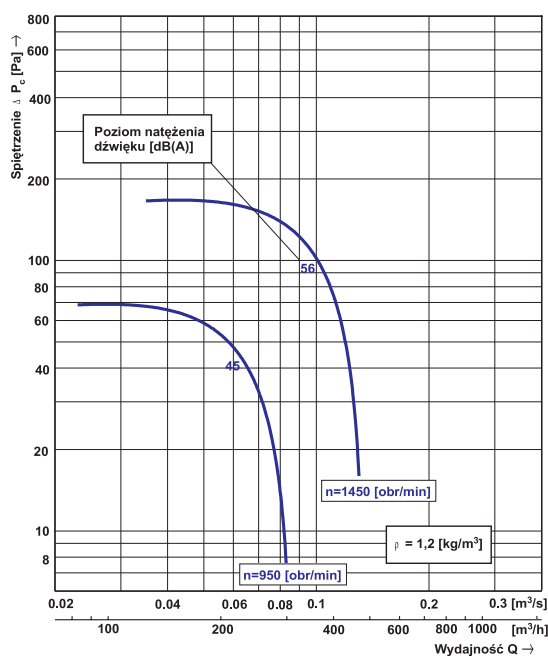

Charakterystyka akustyczna wentylatora WKP 16-K

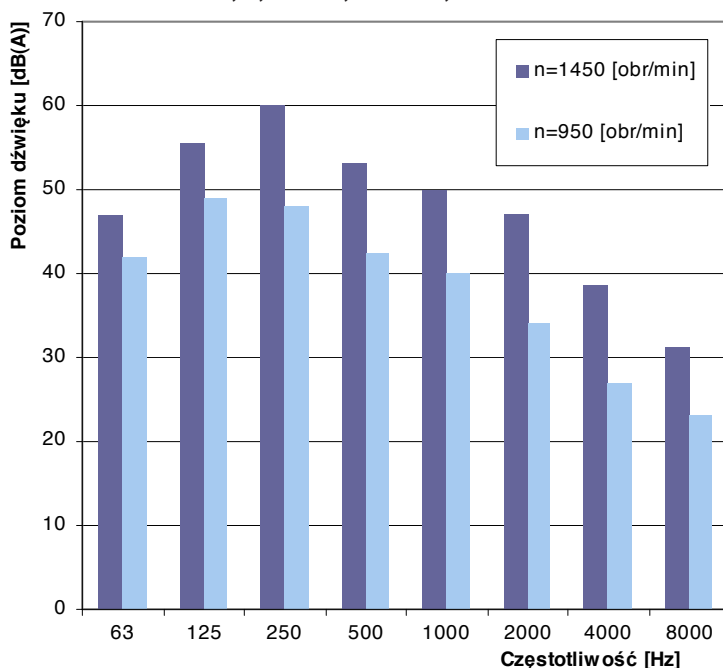

Poziomy dźwięku wentylatora WKP 16-K dla poszczególnych częstotliwości

Obroty silnika [obr/min]	Częstotliwość [Hz]								Poziomy dźwięku [dB(A)]
	63	125	250	500	1000	2000	4000	8000	
1450	47	55	60	53	50	47	39	31	56
950	42	49	48	43	40	34	27	23	45

Charakterystyka przepływowa wentylatora WKP 20-K

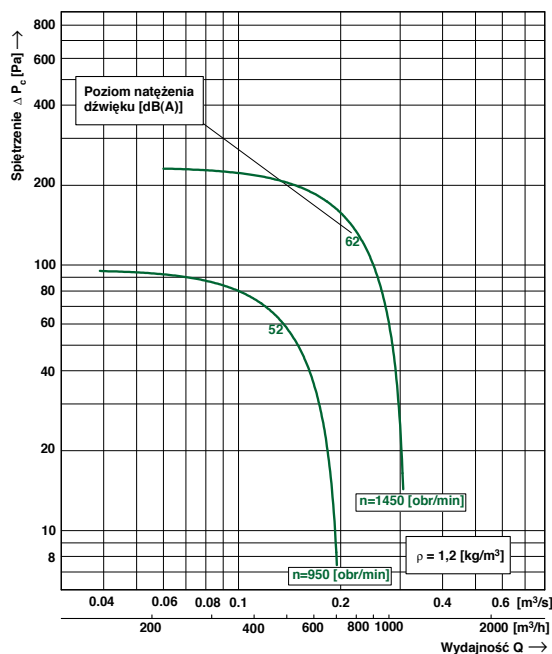

Charakterystyka akustyczna wentylatora WKP 20-K

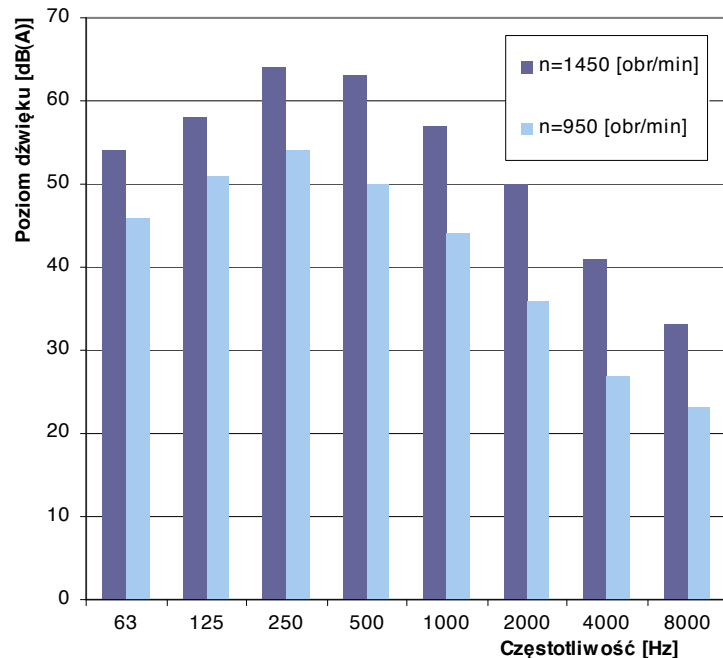

Poziomy dźwięku wentylatora WKP 20-K dla poszczególnych częstotliwości

Obroty silnika [obr/min]	Częstotliwość [Hz]								Poziomy dźwięku [dB(A)]
	63	125	250	500	1000	2000	4000	8000	
1450	54	58	64	63	57	50	41	33	62
950	46	51	54	50	44	36	27	23	52

2. WENTYLATORY KANAŁOWE WKP-K

Charakterystyka przepływowa wentylatora WKP 25-K

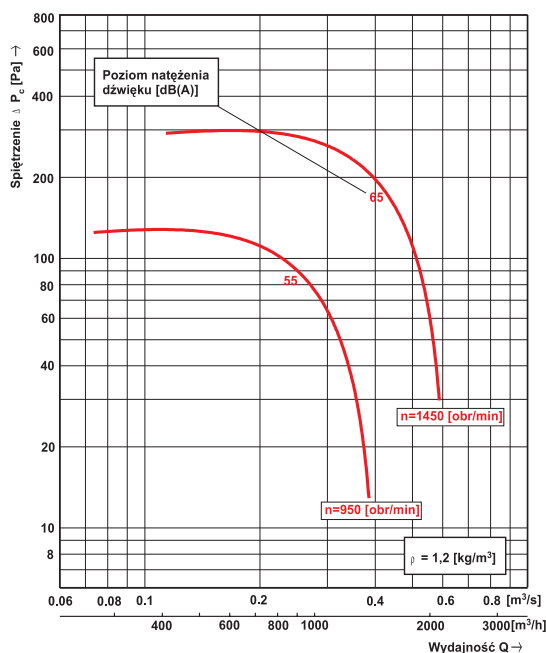

Charakterystyka akustyczna wentylatora WKP 25-K

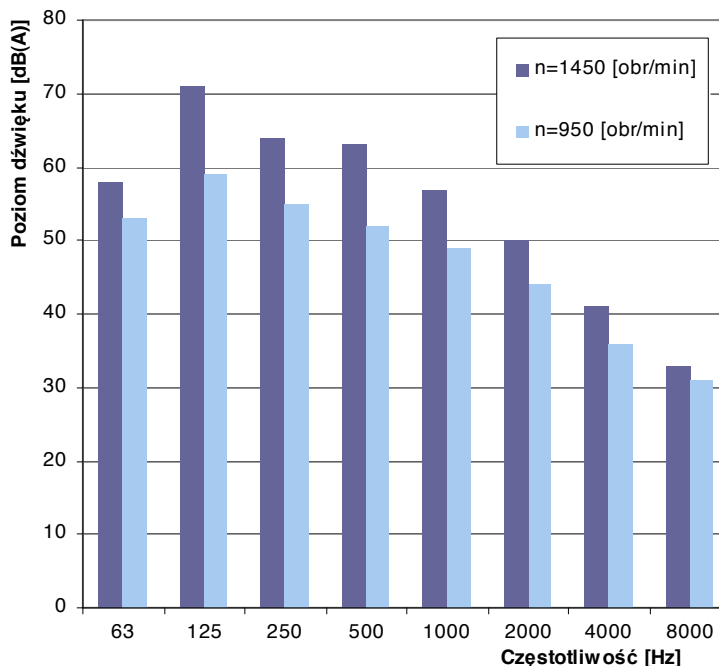

Poziomy dźwięku wentylatora WKP 25-K dla poszczególnych częstotliwości

Obroty silnika [obr/min]	Częstotliwość [Hz]								Poziom dźwięku [dB(A)]
	63	125	250	500	1000	2000	4000	8000	
1450	58	71	64	63	57	50	41	33	65
950	53	59	55	52	49	44	36	31	55

Charakterystyka przepływowa wentylatora WKP 31,5-K

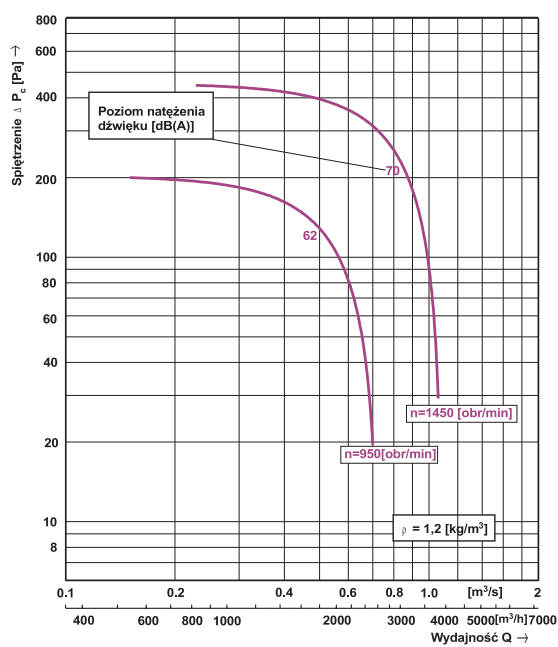

Charakterystyka akustyczna wentylatora WKP 31,5-K

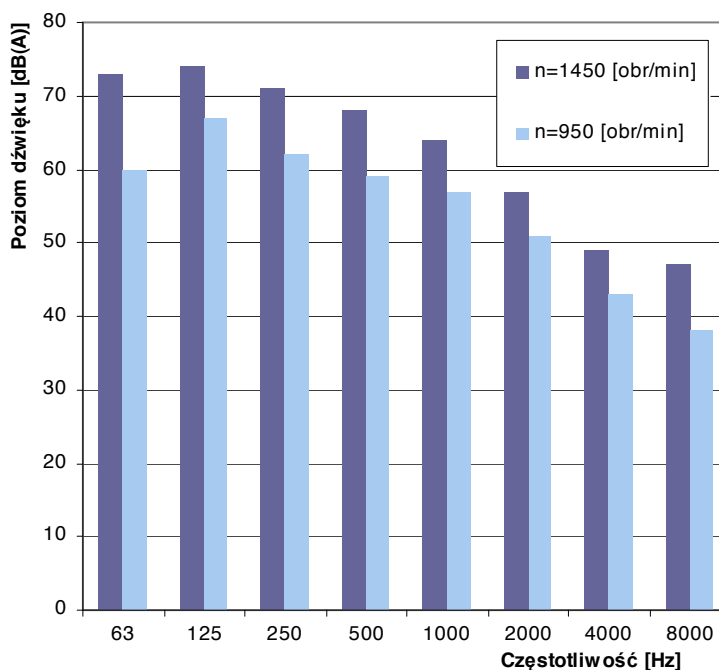

Poziomy dźwięku wentylatora WKP 31,5-K dla poszczególnych częstotliwości

Obroty silnika [obr/min]	Częstotliwość [Hz]								Poziom dźwięku [dB(A)]
	63	125	250	500	1000	2000	4000	8000	
1450	73	74	71	68	64	57	49	47	70
950	60	67	62	59	57	51	43	38	62

2. WENTYLATORY KANAŁOWE WKP-K

Charakterystyka przepływowa wentylatora WKP 40-K

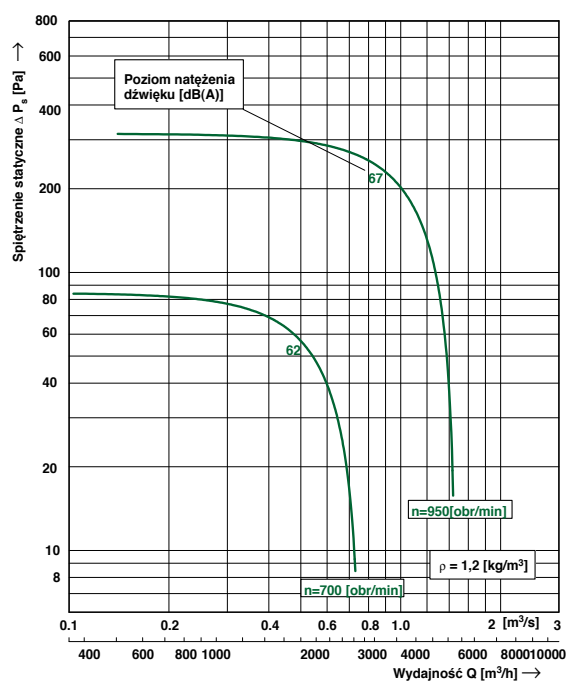

Charakterystyka akustyczna wentylatora WKP 40-K

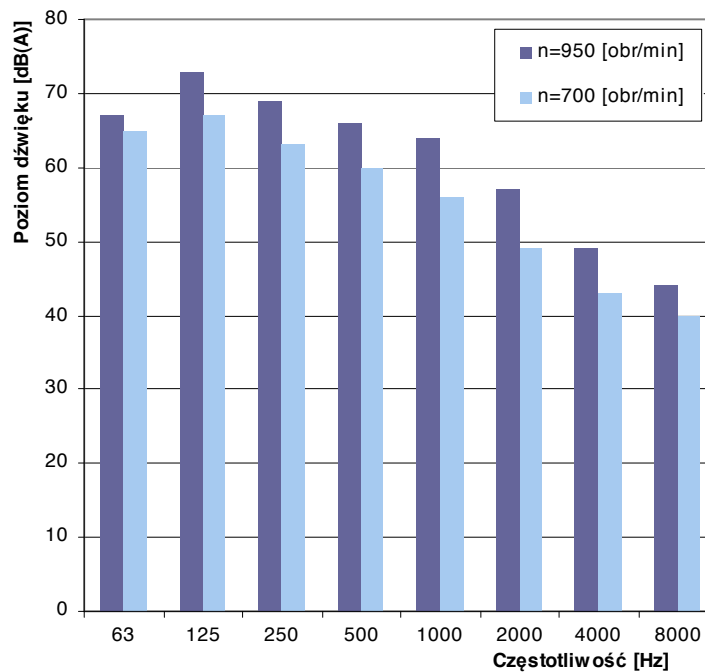

Poziomy dźwięk wentylatora WKP 40-K dla poszczególnych częstotliwości

Obroty silnika [obr/min]	Częstotliwość [Hz]								Poziomy dźwięk [dB(A)]
	63	125	250	500	1000	2000	4000	8000	
950	67	73	69	66	64	57	49	44	68
700	63	64	60	57	53	46	40	37	58